



Manuale di istruzioni

DE – ACHTUNG: Die Verwendung des INNOTECH-Produkts ist erst zulässig, nachdem die Gebrauchsanleitung in der jeweiligen Landessprache vollständig gelesen und verstanden wurde.

EN – ATTENTION: Use of the INNOTECH product is only permitted after the instruction manual has been read and fully understood in the respective language.

IT – ATTENZIONE: L'utilizzo del prodotto INNOTECH è permesso solo previa lettura e comprensione dell'intero manuale di istruzioni nella lingua del relativo paese di utilizzo.

FR – ATTENTION : L'utilisation du produit INNOTECH n'est autorisée qu'après avoir entièrement lu et compris la notice d'utilisation dans la langue du pays concerné.

NL – ATTENTIE: Dit INNOTECH-product mag pas gebruikt worden nadat u de gebruikershandleiding in de taal van het betreffende land gelezen en begrepen hebt.

ES – ATENCIÓN: Se autorizará el uso de los productos INNOTECH una vez que se hayan leído y entendido las instrucciones de uso en el idioma del país.

PT – ATENÇÃO: O uso do produto INNOTECH apenas é permitido depois de ter lido e compreendido na totalidade as instruções de uso na respetiva língua nacional.

DK – GIV AGT: Du må først bruge et produkt fra Innotech, efter du har læst og forstået brugsvejledningen i fuldt omfang i dit lands sprog.

SV – O B S : Denna INNOTECH-produkt får inte användas förrän bruksanvisningen på respektive lands språk har lästs igenom och förstås.

CZ – POZOR: Práce s výrobkem INNOTECH je povolena teprve po kompletním přečtení a porozumění návodu k použití v jazyku daného státu.

PL – UWAGA: Produkty firmy INNOTECH mogą być używane dopiero po dokładnym zapoznaniu się z całą instrukcją obsługi w ojczystym języku.

SL – POZOR: Uporaba izdelka INNOTECH je dovoljena šele po tem, ko ste navodila prebrali v celoti v ustreznem jeziku svoje dežele in jih tudi razumeli.

SK – POZOR: Produkt INNOTECH môžete používať až po prečítaní a porozumení celého návodu na použitie pre príslušnú krajinu.

HU – FIGYELEM: Az INNOTECH termékek használatra csak azt követően engedélyezett, hogy saját nyelvéen elolvasta és megértette a teljes használati utasítást.

TR – DİKKAT: INNOTECH ürününün kullanımına ancak ilgili ülkenin dilinde sunulmuş olan kullanım kılavuzunun tamamen okunmasından ve anlaşılmasından sonra izin verilir.

ZH – 注意 : 只有在仔细阅读并完全理解了当地语言的使用说明后，才能使用 INNOTECH 公司的产品。

[2]	DESCRIZIONE DEI SIMBOLI	3
[3]	NORME DI SICUREZZA	4
[4]	COMPONENTI/MATERIALE	6
[5]	IDONEITÀ DEL PRODOTTO/OMOLOGAZIONE	6
[6]	VERIFICA	7
[7]	GARANZIA	8
[8]	DICITURE E CONTRASSEGNI	9
[9]	DIMENSIONI	9
[10]	MONTAGGIO	10
[11]	CONSERVAZIONE/SMALTIMENTO	12
[12]	SVILUPPO E DISTRIBUZIONE	12

Avvertenza/pericolo

PERICOLO

Per un pericolo IMMEDIATO che causa ferite gravi o decesso.



AVVERTENZA

Per una situazione POTENZIALMENTE pericolosa che causa ferite gravi o decesso.



CAUTELA

Per una situazione POTENZIALMENTE pericolosa che potrebbe causare ferite lievi o danni materiali.



Indossare guanti di protezione!



Indossare occhiali protettivi!

**Informazioni aggiuntive/nota****esatto****errato**

Rispettare le indicazioni del fabbricante/il relativo manuale di istruzioni.

E' necessario prendere in considerazione le seguenti norme di sicurezza e il più recente stato dell'arte.

3.1 GENERALITÀ

- Il sistema di sicurezza può essere utilizzato soltanto da persone che
 - abbiano seguito un training sui "dispositivi di protezione individuali" (DPI),
 - siano fisicamente e psichicamente sane. (Una salute non perfetta come problemi cardiaci e circolatori, assunzione di farmaci, consumo di alcool, ... ha ripercussioni negative sulla sicurezza dell'utilizzatore.),
 - conoscano le norme di sicurezza in vigore in loco.
- Durante il montaggio/l'utilizzo del sistema di sicurezza si devono osservare le norme per la prevenzione degli incidenti (ad es: lavori sui tetti) di volta in volta applicabili.
- Si deve prevedere un piano che prenda in esame le misure di salvataggio per tutti i possibili casi di emergenza.
- Prima di iniziare a lavorare si devono adottare le misure necessarie affinché dalla postazione di lavoro non possano cadere in basso oggetti di alcun tipo. Si deve tenere libera l'area sottostante alla postazione di lavoro (marciapiede, ecc.).
- È opportuno che il sistema di sicurezza sia progettato, montato e utilizzato in maniera tale che, se si impiegano a regola d'arte i dispositivi di protezione individuali, risulti impossibile qualsiasi caduta al di là dello spigolo di caduta. (Vedere la documentazione di progettazione all'indirizzo www.innotech.at)
- Il sistema di sicurezza è soggetto a dei valori limite massimi. Questi sono riportati sulla targhetta di identificazione del sistema di sicurezza e non devono essere superati.
- All'accesso al sistema di sicurezza si devono documentare le posizioni dei dispositivi di ancoraggio per mezzo di schemi schizzo della vista dall'alto del tetto).
- Dopo uno strappo si deve sospendere l'utilizzo dell'intero sistema di sicurezza e lo si deve far controllare da uno specialista esperto (moduli, fissaggio al sottofondo, ecc.).
- Non è consentito apportare modifiche al sistema di sicurezza.
- Quando si lascia il sistema di sicurezza ad appaltatori esterni, questi devono confermare per iscritto di aver ben compreso il presente manuale di istruzioni.
- Se il sistema di sicurezza è venduto in un altro paese, le istruzioni per l'uso devono essere messe a disposizione nella lingua del paese!
- Osservare le disposizioni locali sulla protezione antifulmini.

3.2 PER GLI INSTALLATORI: MONTAGGIO SICURO

- L'acciaio inox non deve entrare in contatto con pulviscolo di rettifica o utensili d'acciaio, in quanto si può arrivare a fenomeni di corrosione.
- Tutte le viti in acciaio inox vanno lubrificate prima del montaggio con un lubrificante adatto.
- Gli installatori devono assicurarsi che il sottofondo sia adatto per il fissaggio del sistema di sicurezza. In caso di dubbi si deve far intervenire un ingegnere calcolatore.
- L'impermeabilizzazione della copertura del tetto deve essere realizzata a regola d'arte, nel rispetto delle direttive applicabili.
- Il fissaggio a regola d'arte del sistema di sicurezza alla costruzione deve essere documentato per mezzo di verbali sugli elementi di fissaggio e foto delle relative condizioni di montaggio.



Se in fase di montaggio si dovessero riscontrare punti poco chiari, è indispensabile mettersi in contatto con il fabbricante.

3.3 PER GLI UTENTI: UTILIZZO IN SICUREZZA

- Il fissaggio al sistema di sicurezza avviene tramite la guida scorrevole INNOTECH (ad es. AIO-GLEIT-10, -11, -12, -13 o -20). Utilizzare la guida scorrevole INNOTECH soltanto unitamente al moschettone originale, alla fune di sicurezza orizzontale INNOTECH "ALLinONE" e ad un dispositivo di protezione individuale conforme a EN 361 (imbragatura anticaduta) ed a EN 363 (sistema di arresto caduta).
- Lo spazio libero minimo necessario sotto lo spigolo di caduta si calcola in questo modo: indicazione del fabbricante del dispositivo di protezione individuale utilizzato compresa inflessione fune + statura + 1 m distanza di sicurezza.
- Per l'impiego orizzontale si possono utilizzare soltanto elementi di collegamento adatti a questo scopo e collaudati per la relativa esecuzione dei bordi (spigoli vivi, lamiera grecata, travi d'acciaio, calcestruzzo, ecc.).
- E' necessario prestare attenzione al corretto uso dei singoli elementi, inclusi i dispositivi di protezione individuali, in quanto altrimenti il funzionamento sicuro del sistema di sicurezza NON è garantito.
- In presenza di vento di forza superiore al normale non è più consentito l'impiego di sistemi di sicurezza.
- In caso di superfici inclinate del tetto si deve impedire, tramite appositi paraneve, che dalle stesse scivolino quantitativi più grandi di neve e di ghiaccio.

A)



B)

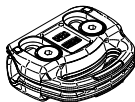

C)

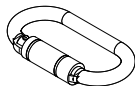

A) Manuale di istruzioni

B) INNOTECH "AIO-GLEIT-10": acciaio inox, AISI 316

C) Moschettone "CON CHIUSURA TRIPLE-LOCK" INNOTECH: acciaio inox, AISI 304

IDONEITÀ DEL PRODOTTO/ OMOLOGAZIONE

L'INNOTECH "AIO-GLEIT-10" è parte della fune di sicurezza orizzontale INNOTECH "ALLinONE" e si contraddistingue per il passaggio senza alcuna resistenza lungo la fune in acciaio inox e funge da **punto di ancoraggio mobile per 1 persona**.



PERICOLO DI MORTE da utilizzo errato.

- Usare l'INNOTECH "AIO-GLEIT-10" SOLTANTO per la sicurezza delle persone.
- Utilizzare l'INNOTECH "AIO-GLEIT-10" SOLTANTO in combinazione con
 - la fune di sicurezza orizzontale INNOTECH "ALLinONE" e
 - il moschettone originale INNOTECH e
 - il dispositivo di protezione individuale conforme ad EN 361 (imbragatura anticaduta) e ad EN 363 (sistema di arresto caduta).
- NON agganciare mai all'INNOTECH "AIO-GLEIT-10" carichi che NON siano espressamente autorizzati nelle presenti istruzioni per l'uso.



Osservare le indicazioni del fabbricante dei dispositivi di protezione individuali utilizzati.

Le imbragature anticaduta e le lunghezze degli elementi di collegamento devono essere in funzione dell'immobile di volta in volta in questione e devono risultare conformi alle norme in vigore.

Ogni persona che opera in aree a rischio di caduta dall'alto deve rispettare l'altezza di caduta. Il collegamento al dispositivo di ancoraggio va mantenuto corto, al fine di limitare l'altezza di caduta libera.

L'INNOTECH "AIO-GLEIT-10" è stato collaudato e certificato secondo
EN 795:2012 TIPO C.

Ente notificato intervenuto per la prova di omologazione:
DEKRA EXAM GmbH, Dinnendahlstraße 9, D-44809 Bochum

Prima di ogni utilizzo effettuare un controllo visivo dell'INNOTECH "AIO-GLEIT-10" per il riscontro di eventuali difetti evidenti.



PERICOLO DI MORTE da danneggiamenti dell'INNOTECH "AIO-GLEIT-10".

- L'INNOTECH "AIO-GLEIT-10" deve essere in perfette condizioni.
- Non utilizzare più l'INNOTECH "AIO-GLEIT-10" quando
 - sono presenti danni visibili o tracce di usura degli elementi,
 - sono stati accertati altri difetti (collegamenti a vite allentati, deformazioni, corrosione, usura, ecc.),
 - si è verificata una sollecitazione da caduta.
 - la denominazione del prodotto è illeggibile.

Accertare l'idoneità all'impiego dell'intero sistema di sicurezza sulla base del verbale di accettazione e del verbale di collaudo.



Se sussistono dei dubbi circa il funzionamento sicuro del sistema di sicurezza NON utilizzarlo più e farlo verificare da uno specialista esperto (documentazione scritta). Eventualmente sostituire il prodotto.

6

VERIFICA

6.2 CONTROLLO ANNUALE

Far verificare l'INNOTECH "AIO-GLEIT-10" almeno una volta all'anno da uno specialista/tecnico che abbia familiarità con il sistema di sicurezza. La sicurezza dell'utilizzatore dipende dall'efficacia e dalla durata dell'attrezzatura.

A seconda dell'intensità di utilizzo e dell'ambiente possono essere necessari intervalli di esame più corti (ad es. in presenza di atmosfera corrosiva ecc.).

Il controllo da parte dello specialista/tecnico deve essere documentato nel verbale di collaudo delle istruzioni per l'uso dell'INNOTECH "ALLinONE" e deve essere conservato assieme a queste.



Per gli intervalli di controllo si rimanda al verbale di collaudo.

7

GARANZIA

La durata della garanzia sui difetti di fabbricazione è, per tutti i componenti, (in condizioni di impiego normali) di 2 anni dalla data di acquisto. Il periodo si riduce in caso di impiego in atmosfere corrosive.

In caso di sollecitazione da caduta (caduta, peso della neve, ecc.) viene meno il diritto di garanzia su quelle parti che sono state progettate ad assorbimento di energia e che si deformano.



In caso di montaggio non appropriato, INNOTECH non si assume nessuna responsabilità e non risponde per il montaggio del sistema e per i particolari progettati ed installati da aziende installatrici esperte, sotto propria responsabilità.

8

DICITURE E CONTRASSEGNI

- A) Denominazione o logo del fabbricante/distributore: INNOTECH
 B) Denominazione tipologica: AIO-GLEIT-10
 C) Simbolo secondo il quale bisogna attenersi al manuale di istruzioni: 
 D) Anno di fabbricazione e numero di serie del fabbricante: JJJJ-...-...
 E) Numero della norma corrispondente: EN 795:2012 TIPO C
 F) Numero massimo di persone ancorabili: 1



9

DIMENSIONI

[mm]

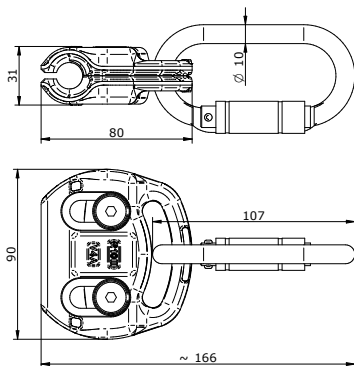

10 MONTAGGIO

1.

Spingendo verticalmente le due metà della guida scorrevole posizionare l'"AIO-GLEIT-10" sull'"AIO-SEIL-30".

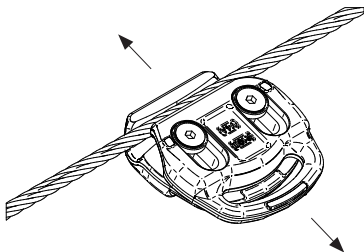

2.

Chiudere l'"AIO-GLEIT-10" e bloccarlo con il moschettone "CON CHIUSURA TRIPLE-LOCK".

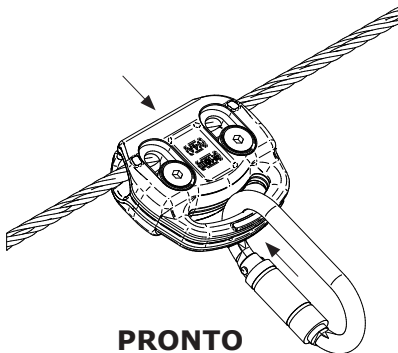

PRONTO

10 MONTAGGIO

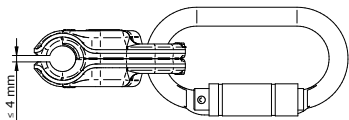

In condizione chiusa la fessura NON deve superare 4 mm.

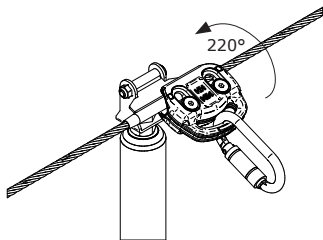

Grazie ai supporti intermedi mobili della fune INNOTECH, l'angolo di superamento è pari a circa 220 gradi.

11.1 CONSERVAZIONE

Mantenere l'INNOTECH "AIO-GLEIT-10" sgombro da grasso, gelo e neve!

Conservare l'INNOTECH "AIO-GLEIT-10" insieme al dispositivo di protezione individuale.

11.2 SMALTIMENTO

NON gettare il dispositivo di protezione nei rifiuti domestici.

Raccogliere i componenti usati e smaltirli in maniera ecologica in conformità alle disposizioni nazionali.

INNOTECH Arbeitsschutz GmbH, Laizing 10, 4656 Kirchham/Austria
www.innotech.at

